



Δείκτες ΓΣΕΕ

Σεπτέμβριος 2022



The pulse of society

Η ΤΑΥΤΟΤΗΤΑ ΤΗΣ ΕΡΕΥΝΑΣ

ΕΤΑΙΡΕΙΑ:	alco ΜΕΛΟΣ ΣΕΔΕΑ - ΑΡ. ΜΗΤΡΩΟΥ Ε.Σ.Ρ. 12
ΕΝΤΟΛΕΑΣ:	ΙΝΕ ΓΣΕΕ
ΤΥΠΟΣ:	ΠΟΣΟΤΙΚΗ (ΤΗΛΕΦΩΝΙΚΕΣ ΣΥΝΕΝΤΕΥΞΕΙΣ ΧΩΡΙΣ ΧΡΗΣΗ ΚΑΛΠΗΣ)
ΔΕΙΓΜΑ:	1500 ΕΡΓΑΖΟΜΕΝΟΙ ΙΔΙΩΤΙΚΟΥ ΤΟΜΕΑ, ΗΛΙΚΙΑΣ 17+ ΕΤΩΝ, ΣΕ ΟΛΟΚΛΗΡΗ ΤΗΝ ΕΛΛΑΔΑ
ΔΕΙΓΜΑΤΟΛΗΨΙΑ:	ΤΥΧΑΙΑ, ΣΤΡΩΜΑΤΟΠΟΙΗΜΕΝΗ
ΣΤΑΘΜΙΣΕΙΣ:	ΦΥΛΟ, ΗΛΙΚΙΑ
ΣΤΑΤΙΣΤΙΚΟ ΣΦΑΛΜΑ:	+/- 2,6%, ΔΙΑΣΤΗΜΑ ΒΕΒΑΙΟΤΗΤΑΣ 95%
ΧΡΟΝΟΣ:	31 ΑΥΓΟΥΣΤΟΥ – 5 ΣΕΠΤΕΜΒΡΙΟΥ 2022
Η ΕΡΕΥΝΑ ΠΡΑΓΜΑΤΟΠΟΙΗΘΗΚΕ ΜΕ ΒΑΣΗ ΤΟΥΣ ΚΩΔΙΚΕΣ ΔΕΟΝΤΟΛΟΓΙΑΣ ΤΗΣ ESOMAR ΚΑΙ ΕΠΑΓΓΕΛΜΑΤΙΚΗΣ ΠΡΑΚΤΙΚΗΣ ΤΟΥ ΣΕΔΕΑ	



Κύρια ευρήματα



The pulse of society

Η άνοδος των τιμών σας έχει αναγκάσει να περικόψετε δαπάνες
για βασικά είδη διατροφής;
Εργαζόμενοι ιδιωτικού τομέα

%

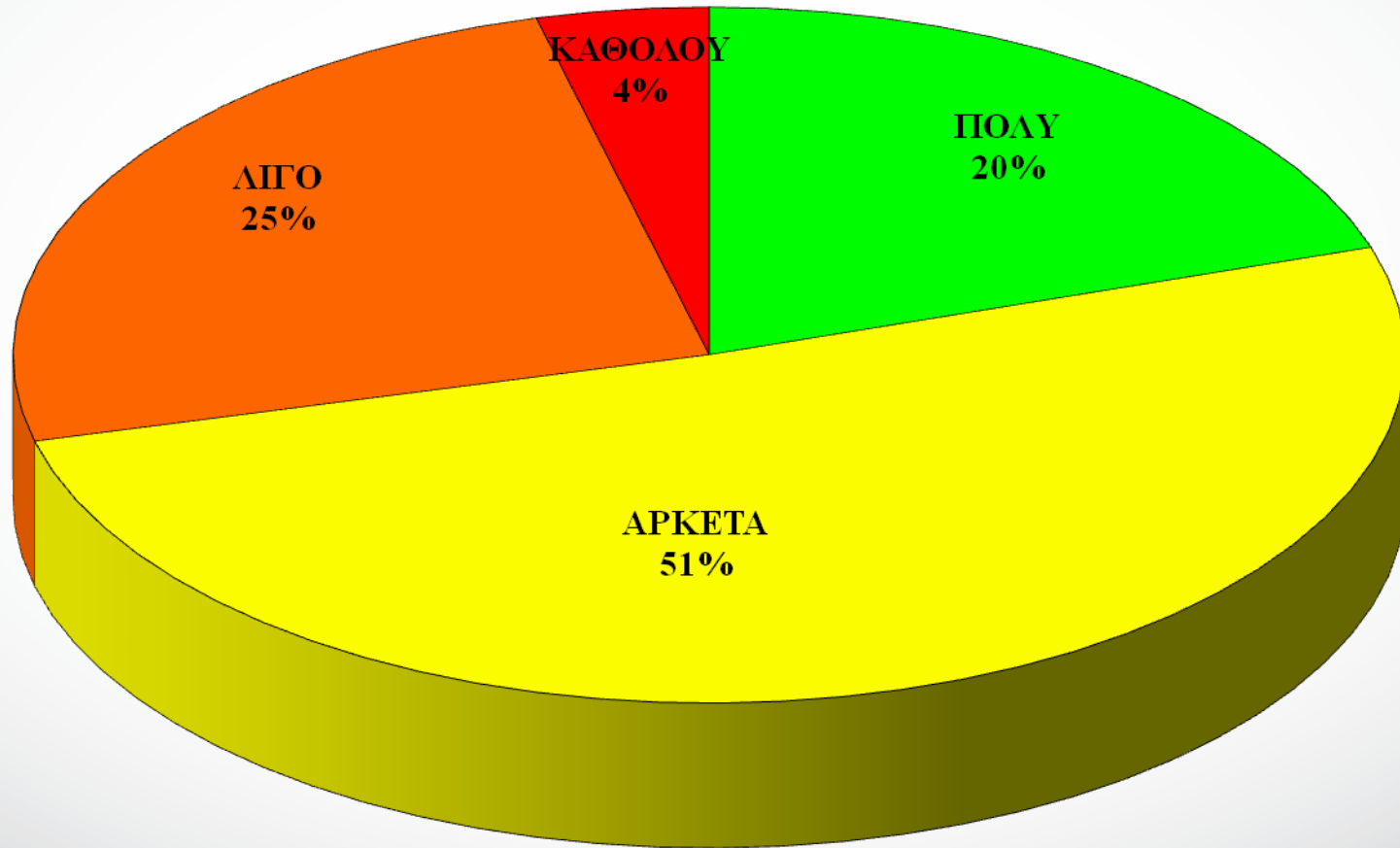

**Πιστεύετε ότι η οικονομική σας κατάσταση θα σας επιτρέψει να ανταπεξέλθετε στις συνθήκες ακρίβειας και ενεργειακής κρίσης του χειμώνα;
Εργαζόμενοι ιδιωτικού τομέα**

%

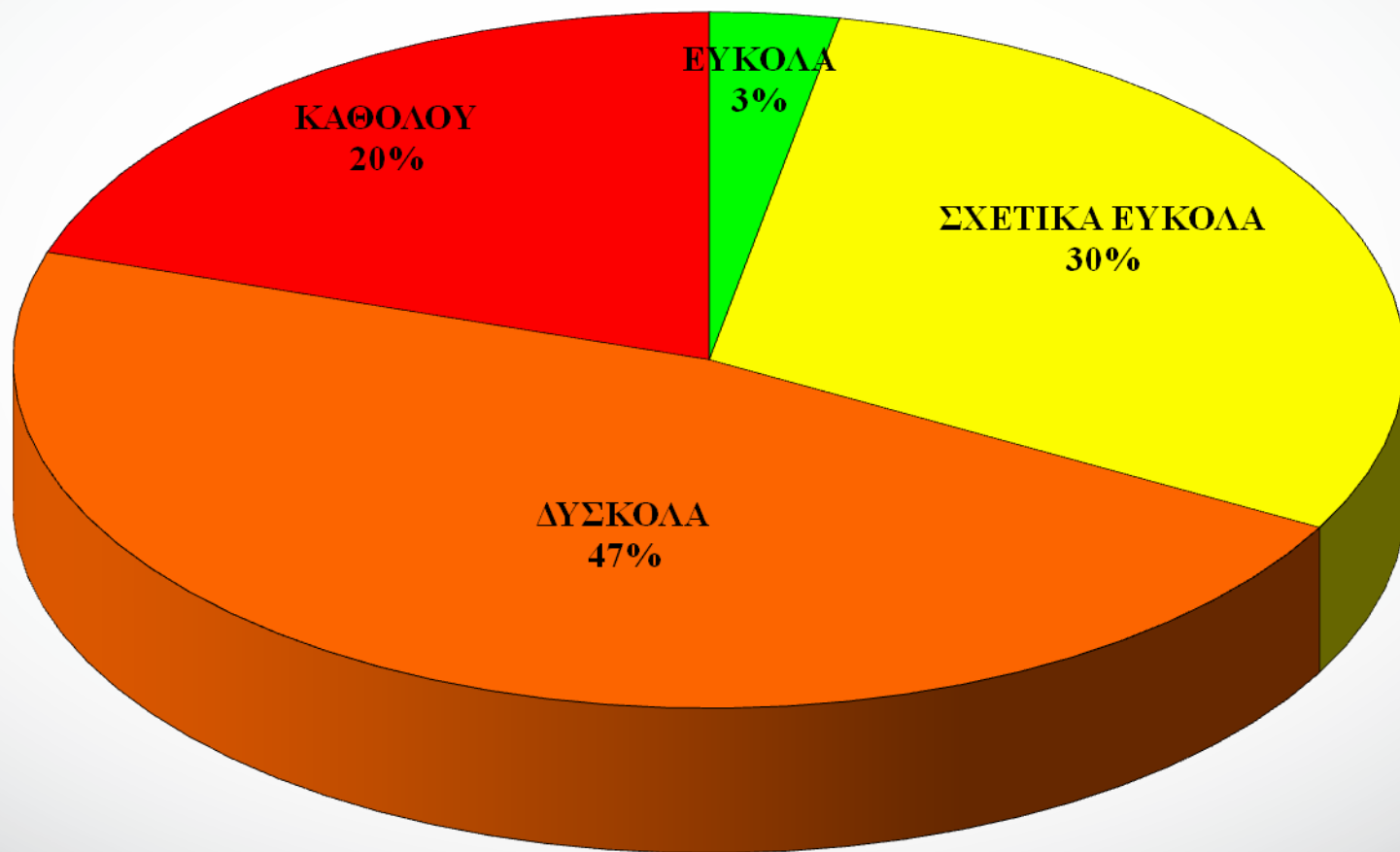

Ποιο θεωρείτε το αποτελεσματικότερο μέσο για την προστασία του βιοτικού σας επιπέδου από τις ανατιμήσεις στα είδη διατροφής και την ενέργεια; Εργαζόμενοι ιδιωτικού τομέα

%

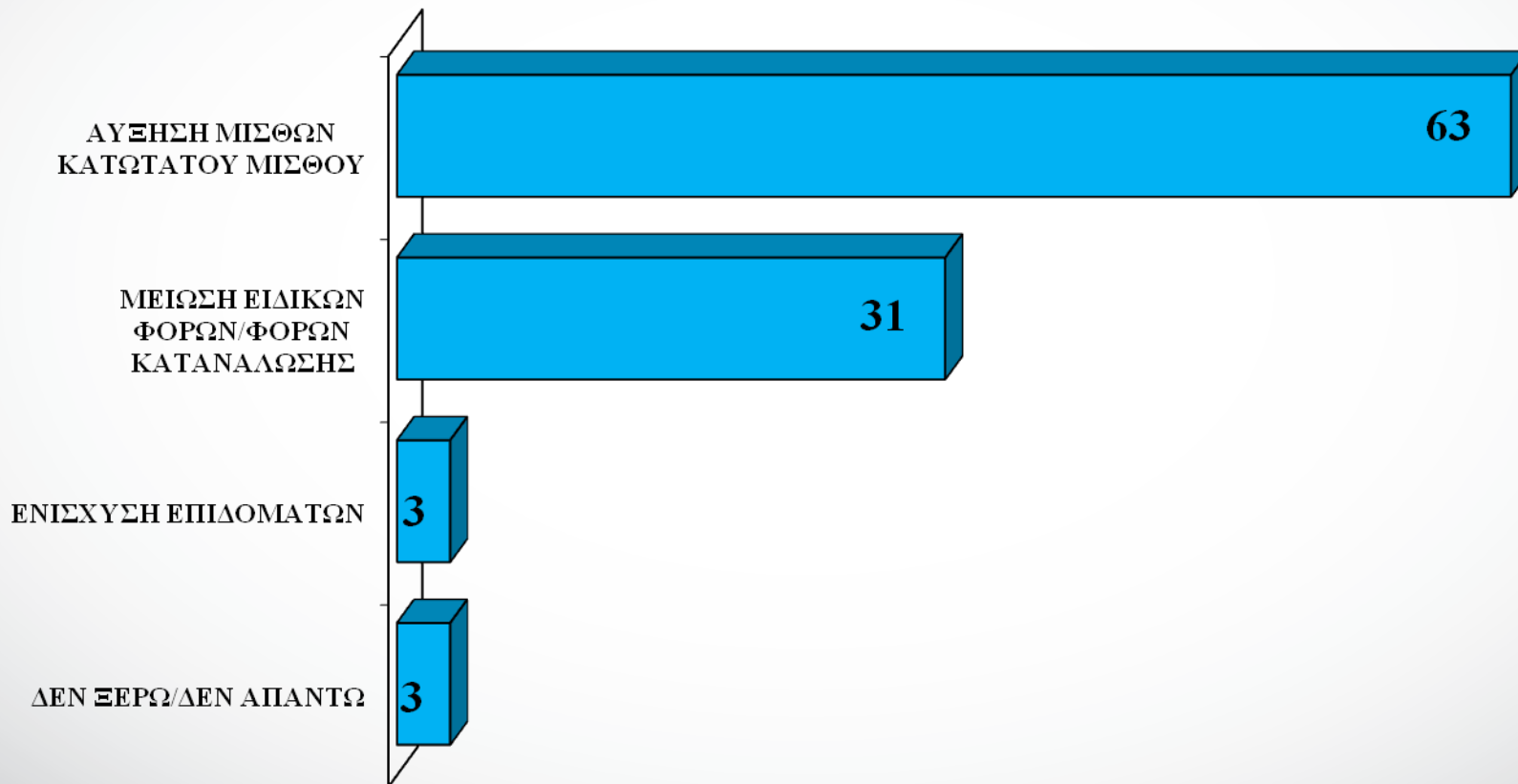

Ποιο θεωρείτε το αποτελεσματικότερο μέσο για την προστασία του βιοτικού σας επιπέδου από τις ανατιμήσεις στα είδη διατροφής και την ενέργεια; Εργαζόμενοι ιδιωτικού τομέα

%

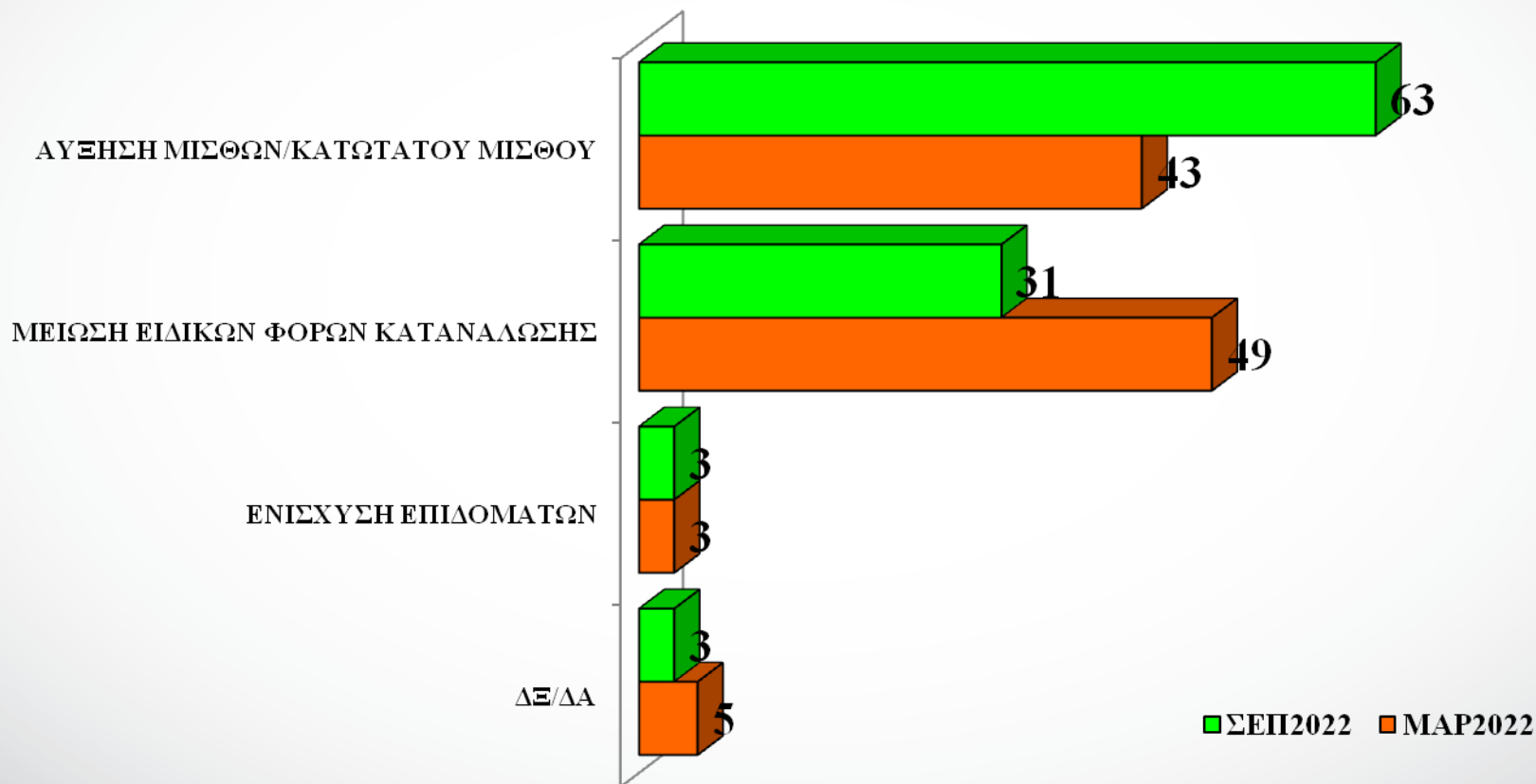

Από την 1/1/2022 υπήρξε αύξηση του μισθού σας;
Εργαζόμενοι ιδιωτικού τομέα

%

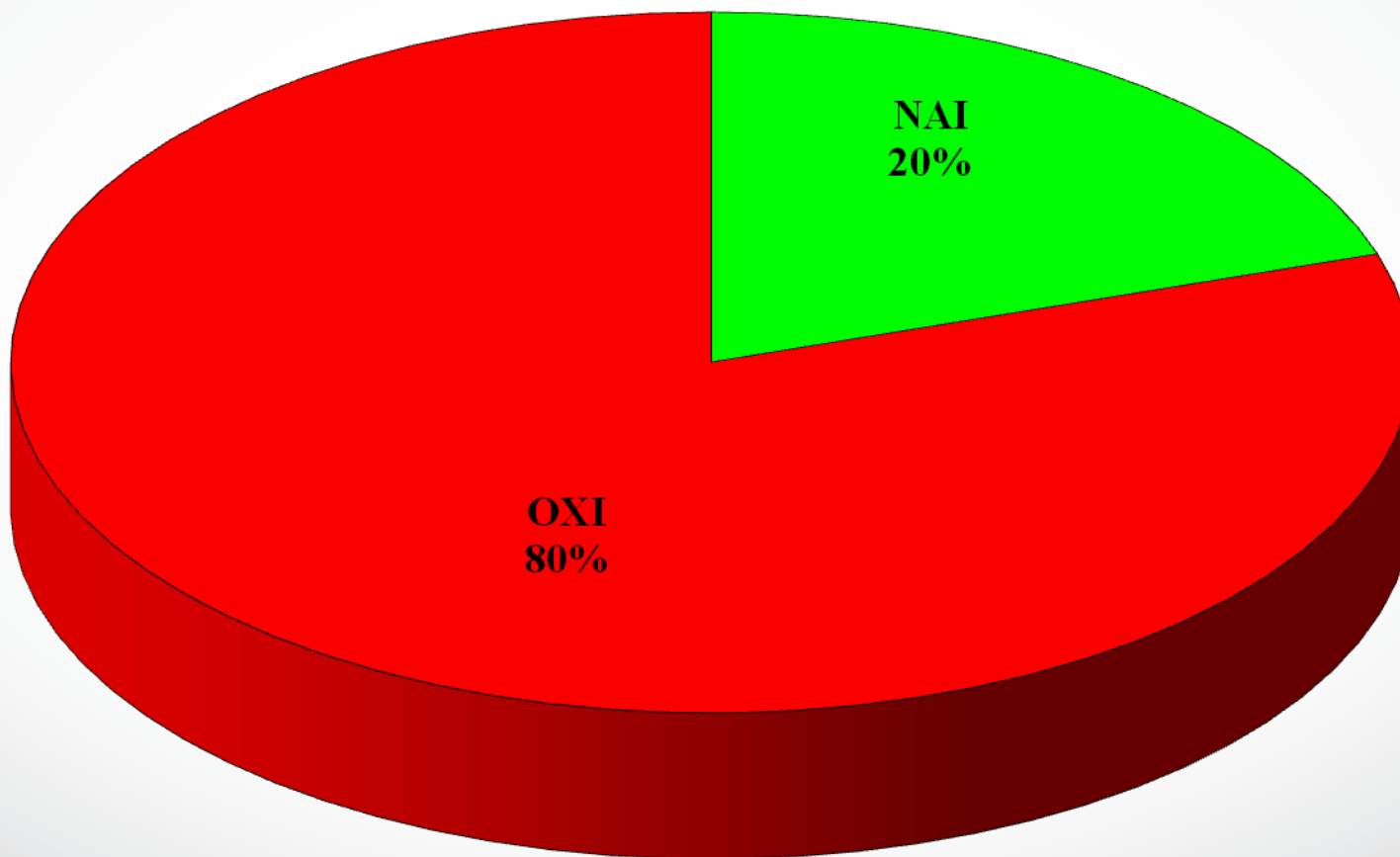

**Εργάζεστε παραπάνω από το κανονικό σας ωράριο;
Εργαζόμενοι ιδιωτικού τομέα**

%

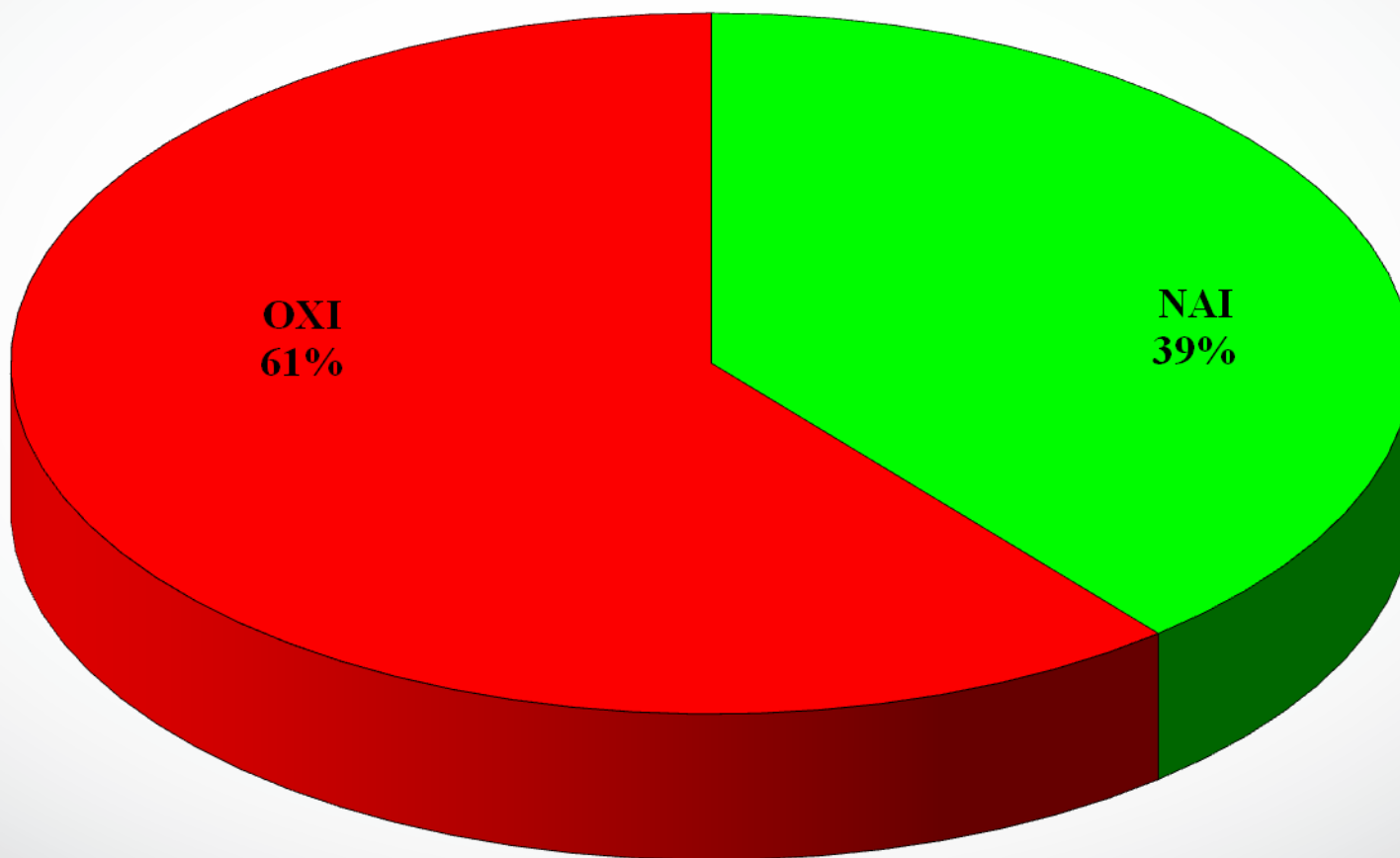

Πόσες ώρες την εβδομάδα εργάζεστε παραπάνω από το κανονικό σας ωράριο; Εργαζόμενοι ιδιωτικού τομέα που εργάζονται παραπάνω από το ωράριο τους

%

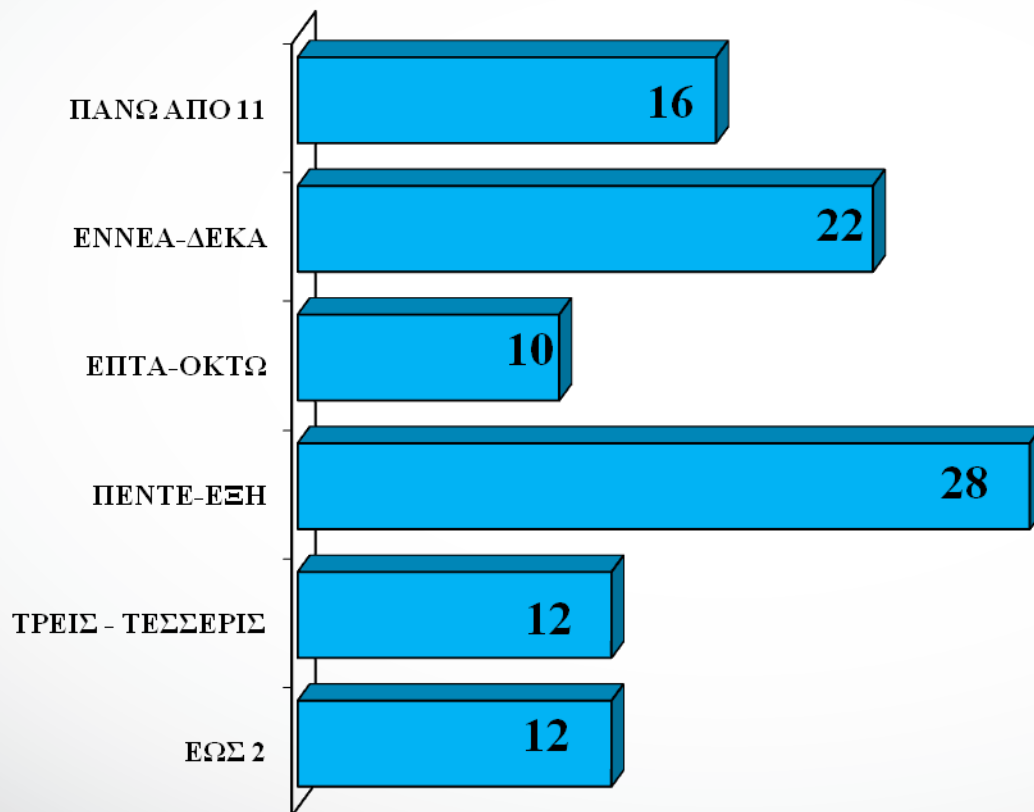

**Πληρώνεστε για τις υπερωρίες σας;
Εργαζόμενοι ιδιωτικού τομέα που εργάζονται πάνω από το ωράριο τους**

%

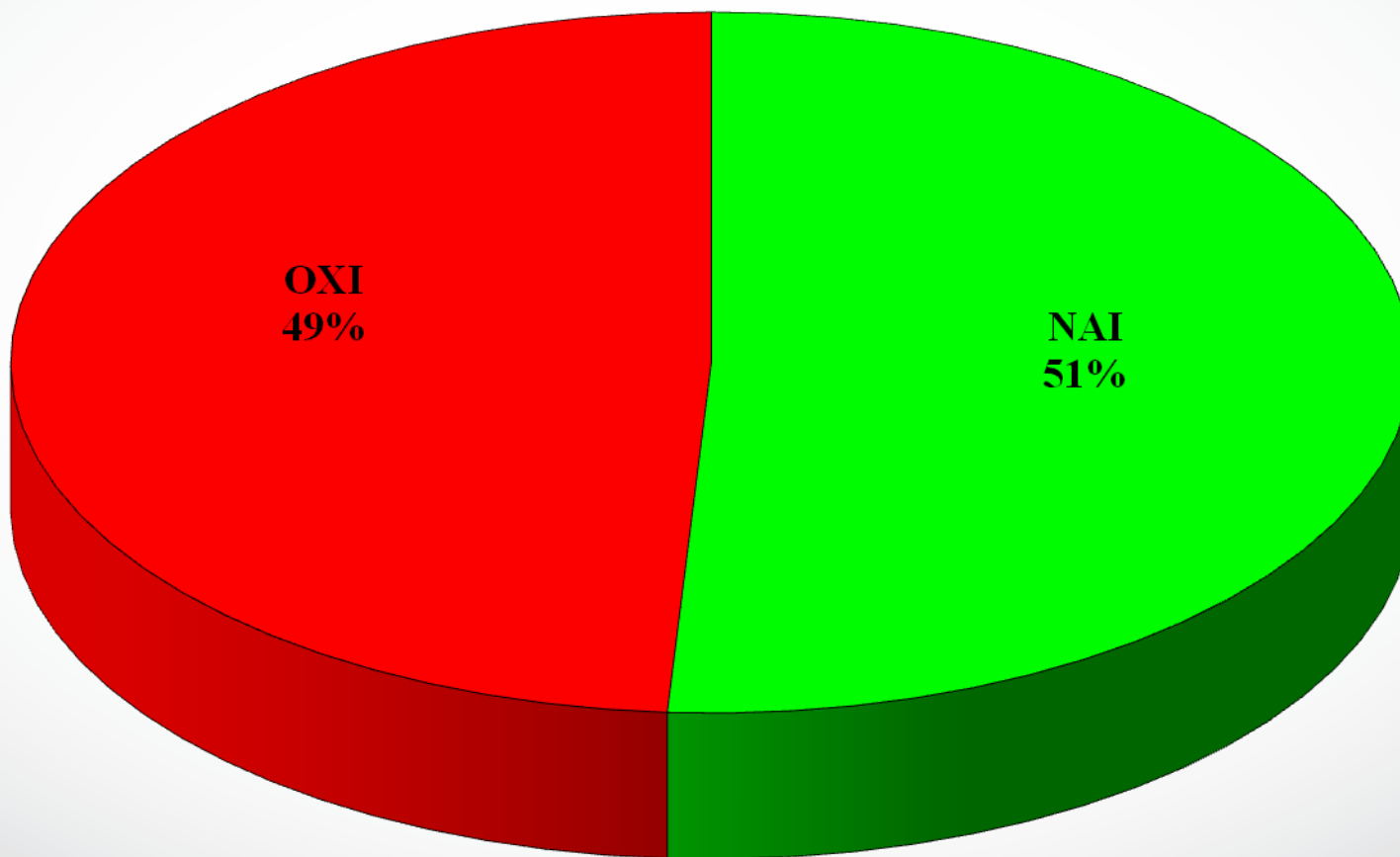

**Είστε πολύ, αρκετά, λίγο ή καθόλου ικανοποιημένοι από την εργασία σας;
Εργαζόμενοι ιδιωτικού τομέα**

%

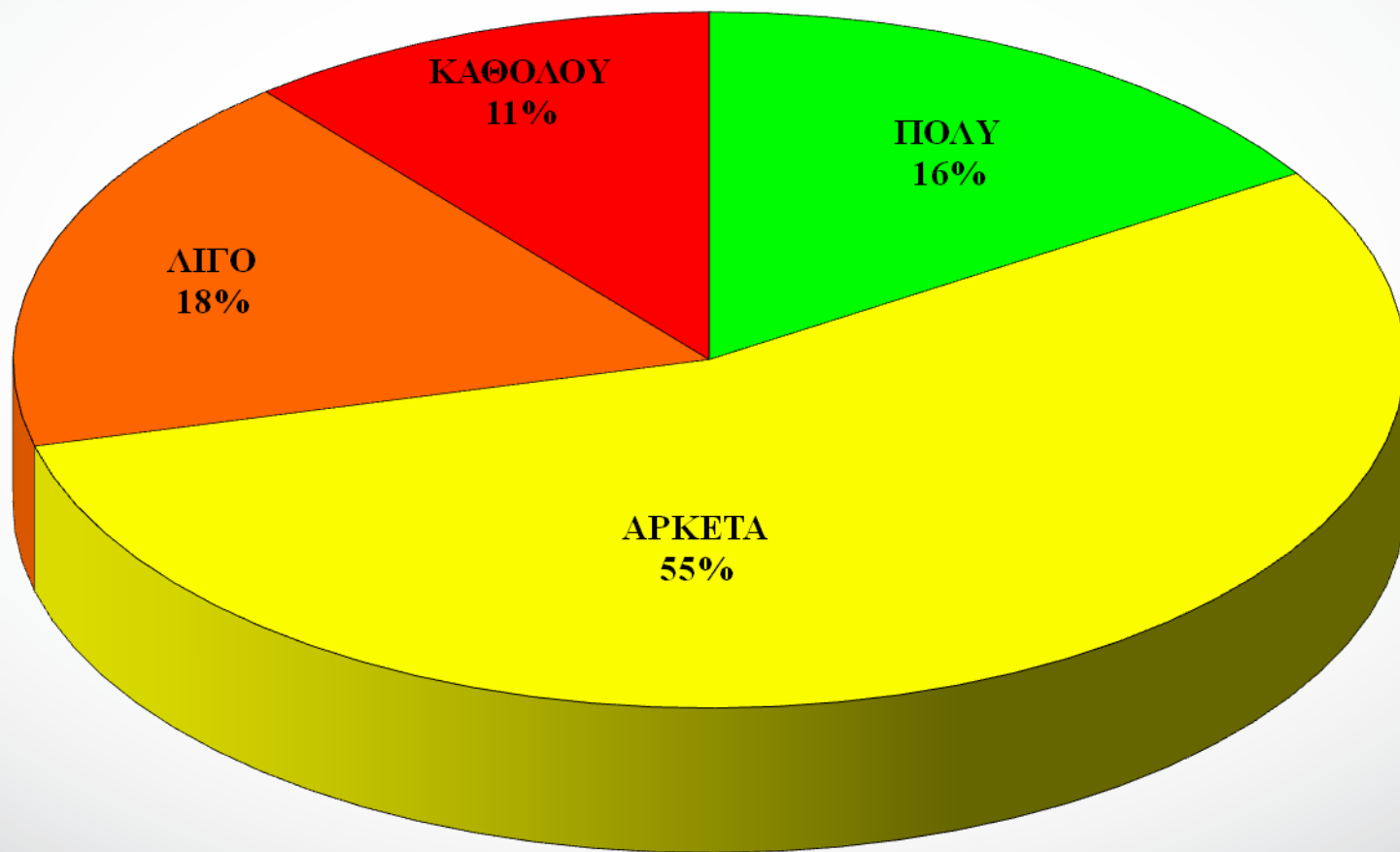

Πιστεύετε ότι ο κατώτατος μισθός θα πρέπει να διαμορφώνεται:

Εργαζόμενοι ιδιωτικού τομέα

%

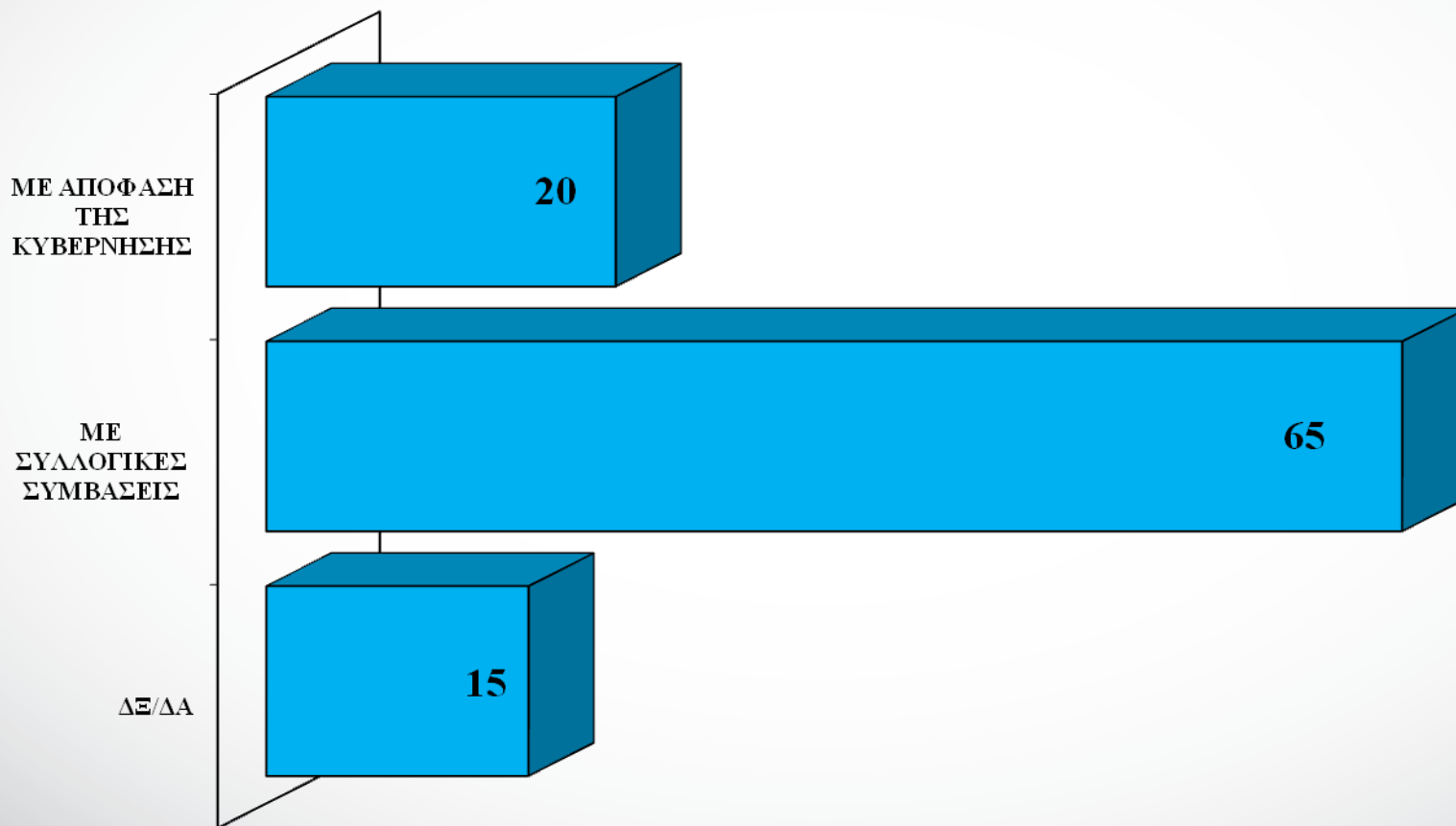

Πιστεύετε ότι ο κατώτατος μισθός θα πρέπει να διαμορφώνεται:

Εργαζόμενοι ιδιωτικού τομέα

%

